

2024  
VERSION 2.0

MAJ - AUGUST

SOMMERENS STÆRKESTE TILBUD

**TOOLHITS**

Måleværktøj, værktøj og diverse udstyr til industrien



SCAN MIG

DK



NYHED!

**38W**

## BÆLTE- OG VÆRKTØJSTASKER

SKRÆDDERSY DINE TASKER  
SÅ DE PASSER TIL DIG

SE SIDE 4



PR. STK.

**8.735,-**

Art. 15215015

### RUHEDSMÅLER

Til hurtig og nem kontrol af fræsede, drejede og slebne overflader, på stål og andre tilsvarende faste materialer. Måleområde: Ra, Rz, Rq, Rt.

- Dobbelt LCD display
- Indbygget opladeligt batteri
- Automatisk sluk funktion
- Arbejdstid: Ca. 20 timer



FRA

**148,-**

### SKYDELÆRE MED LÅSESKRUE

Solidt skydelære med skruelås i rustfrit stål.

- Målestav og nonius er matforkromet
- Fladt dybdemål og skruelås

Vare nr.	Måleområde	Kæbe	Pris DKK
10132100	0-100 mm	30 mm	148,-
10132150	0-150 mm	40 mm	158,-
10132175	0-150 mm	40 mm	192,-
10134200	0-200 mm	50 mm	376,-
10134300*	0-300 mm	60 mm	546,-

\*Art. 10134300 er med finjustering



FRA

**256,-**

### DIGITAL SKYDELÆRE

Standard digital skydelære i rustfrit stål. Manuel on/off, nulstilling, omskifter fra mm til tommer og fladt dybdemål. Batteri: 1 x LR44 medfølger.

Vare nr.	Måleområde	Kæbe	Pris DKK
10215150	0 - 150 mm	40 mm	256,-
10215200	0 - 200 mm	50 mm	579,-
10215300	0 - 300 mm	60 mm	743,-

ONSITE TEKNISK RÅDGIVNING

NYHED!

**FÅ BESØG  
AF DIESELLA**

LÆS MERE OM HVORDAN  
PÅ SIDE 6-7



**Diesella**  
your precision partner

# MIKROMETER UDVENDIGE



FRA  
**243,-**

## MIKROMETERSKRUE

Solide udvendige mikrometerskruer. Med mat-forkromede hårdmetals måleflader samt lakeret og isoleret bøjle.

- Aflæsning: 0,01 mm
- Kontrolmål medfølger

Vare nr.	Størrelse	Pris DKK
10250050	25-50 mm	243,-
10250075	50-75 mm	290,-
10250100	75-100 mm	342,-
10250125	100-125 mm	366,-
10250150	125-150 mm	415,-
10250175	150-175 mm	453,-
10250200	175-200 mm	508,-
10251225	200-225 mm	605,-
10251250	225-250 mm	660,-
10251275	250-275 mm	725,-
10251300	275-300 mm	776,-
10252425	300-400 mm	2.199,-
10252450	400-500 mm	2.605,-
10252475	500-600 mm	3.073,-
10252500	600-700 mm	3.863,-
10252525	700-800 mm	4.826,-
10252550	800-900 mm	5.475,-
10252575	900-1000 mm	6.115,-



Art. 10261235  
**STANDER  
TIL MIKROMETERSKRUE**

Praktisk mikrometerholder som giver fri betjening af mikrometret og placering af emner.

Ideel til masseproduktionsmålinger.

- Kraftigt låsegreb
- Gummi på holdeflader

PR. STK.  
**192,-**



## KONTROLMÅL

Til udvendig mikrometerskrue.

FRA  
**89,-**

- Kraftigt greb
- Nøjagtighed efter DIN 863

Vare nr.	Størrelse	Pris DKK
10260050	50 mm	89,-
10260075	75 mm	99,-
10260100	100 mm	108,-
10260125	125 mm	113,-
10260150	150 mm	118,-
10260175	175 mm	123,-
10260200	200 mm	133,-
10260225	225 mm	125,-
10260250	250 mm	179,-
10260275	275 mm	173,-
10260325	300 mm	205,-
10260350	400 mm	229,-
10260375	500 mm	249,-



FRA  
**482,-**

IP54

## DIGITAL DYBDESKYDELÆRE

Digitalt dybdemål med IP54 klassificering. Med mini USB.

Funktioner: Omskifter fra mm/tommer, ABS og nulstilling.

- Aflæsning: 0,01 mm
- Batteri: 1 x LR44 inkl.
- Kontrolmål medfølger

Vare nr.	Måleområde	Brolængde	Pris DKK
10324610	0 - 150 mm	100 mm	482,-
10324625	0 - 200 mm	100 mm	609,-
10324640	0 - 300 mm	100 mm	799,-

# MIKROMETER INDVENDIGE



**FRA**  
**1.442,-**

Art. 10278040

## INDVENDIG 3-PUNKT MIKROMETER INKL. FORLÆNGER + KONTROLRING

Til gennemgående huller og bundhuller. Med matforkromede aflæsningsdele, måleflader af hårdmetal og friktionsanordning, der giver en konstant målekraft samt selvcenterer måleenheden.

Leveres inkl. forlænger og kontrolring.

Vare nr.	Måleområde	Aflæsning	Pris DKK
10278008	6 - 8 mm	0,001 mm	1.945,-
10278010	8 - 10 mm	0,001 mm	1.945,-
10278012	10 - 12 mm	0,001 mm	1.945,-
10278016	12 - 16 mm	0,005 mm	1.442,-
10278020	16 - 20 mm	0,005 mm	1.442,-
10278025	20 - 25 mm	0,005 mm	2.032,-
10278030	25 - 30 mm	0,005 mm	2.032,-
10278040	30 - 40 mm	0,005 mm	2.236,-
10278050	40 - 50 mm	0,005 mm	2.592,-
10278063	50 - 63 mm	0,005 mm	2.738,-
10278075	62 - 75 mm	0,005 mm	2.938,-
10278088	75 - 88 mm	0,005 mm	3.072,-
10278100	87 - 100 mm	0,005 mm	3.220,-



**SÆT**

**FRA**  
**2.620,-**

Art. 10278510

## INDVENDIG 3-PUNKT MIKROMETRE INKL. FORLÆNGER + KONTROLRINGE

Til gennemgående huller og bundhuller. Med matforkromede aflæsningsdele, måleflader af hårdmetal og friktionsanordning, der giver en konstant målekraft samt selvcenterer måleenheden.

Leveres inkl. forlænger og kontrolringe.

Bemærk: Antallet af mikrometerskruer og kontrolringe varierer fra sæt til sæt.

Vare nr.	Måleområde	Aflæsning	Pris DKK
10278510	6 - 12 mm	0,001 mm	5.249,-
10278520	12 - 20 mm	0,001 mm	2.620,-
10278530	20 - 50 mm	0,001 mm	7.483,-
10278540	50 - 100 mm	0,005 mm	9.958,-

# MÅLEKILER

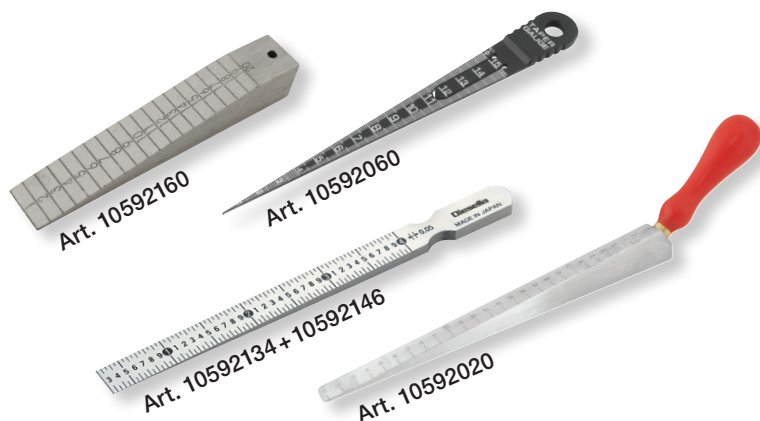

**FRA**  
**170,-**

Art. 10592015

Art. 10592030

## MÅLEKILE FLAD (RET)

Anvendes til nem, hurtig og præcis måling af hul og spalte samt niveauforskelle.

Vare nr.	Måleområde	Pris DKK
10592015	0 - 15 mm	180,-
10592020	0 - 27 mm	470,-
10592030	15 - 30 mm	233,-
10592060	0 - 15 mm	219,-
10592134	0,3 - 4 mm	333,-
10592146	0,4 - 6 mm	422,-
10592160	1 - 20 mm	170,-

# 38W HA' DIT VÆRKTØJ VED HÅNDEN

NEMT | GODT OVERBLIK | FLEKSIBELT



NYHED!

## 38W Art. 70215300 VÆRKTØJSTASKE MED FIDLOCK SYSTEM

Multifunktionel værktøjstaske udviklet til at gøre livet lettere for håndværkere. Tasken kan udvides med 5 ekstra moduler, som kan fastgøres til værktøjstasken eller til et bælte.

PR. STK.  
**749,-**

NB: Leveres uden værktøj og tilbehør.



NB: Leveres uden værktøj

NYHED!

## 38W Art. 70215305 VÆRKTØJSTASKE SÆT MED BÆLTE OG MODULER

Samlet pakke med værktøjstaske, værktøjsbælte + 3 stk. værktøjsmoduller.

Inkl. følgende moduller og tilbehør

- Art. 70215310 Værktøjsbælte
- Art. 70215312 Bæltehylster
- Art. 70215316 Bæltetaske m. magnetplade
- Art. 70215320 Bæltetaske

PR. STK.  
**1.495,-**



Art. 70215310

## 38W Art. 70215310 VÆRKTØJSBÆLTE

Modul "bælte", hvor indholdet kan skiftes. Passer til moduller med det fleksible Fidlock system.

FRA  
**148,-**

### MODULTASKER

Moduller med det fleksible Fidlock system.  
*Bemærk: Leveres uden værktøj og tilbehør.*



Art. 70215318



Art. 70215312



Art. 70215314



Art. 70215316



Art. 70215320

Vare nr.	Modultasker	Pris DKK
70215312	Bæltehylster med 3 værktøjslommer	148,-
70215314	Bæltetaske til opbevaring af telefon, kuglepen, nøgler mv.	148,-
70215316	Bæltetaske med magnetplade til opbevaring af skruer, bits, bolte mv.	300,-
70215318	Bæltehylster med hammermodul	148,-
70215320	Bæltetaske - mini værktøjsholder kan bruges til skruer, søm eller bits	148,-

MÜLLER  
KUNSTSTOFFERZEUGNISSE

## ORANISÉR VÆRKSTEDET



MÜLLER  
KUNSTSTOFFERZEUGNISSE  
**REOLKASSER**

Med små forhøjninger i bunden for nemmere opsamling at bl.a. små emner. Praktisk åbning sikrer hurtigt og nemt overblik. Stabelbar. *Fødevaregodkendt.*

FRA  
**9,-**



Vare nr.	Størrelse	Pris DKK
52125100	100 × 100 × 60 mm	9,-
52125110	175 × 100 × 75 mm	15,-
52125120	235 × 145 × 125 mm	25,-
52125130	350 × 200 × 150 mm	46,-
52125140	500 × 300 × 200 mm	90,-



MÜLLER  
KUNSTSTOFFERZEUGNISSE  
**LAGERKASSER**

Med små forhøjninger i bunden for nemmere opsamling at bl.a. små emner. *Fødevaregodkendt.*

FRA  
**22,-**



Vare nr.	Størrelse	Pris DKK
52126200	300 × 91 × 81 mm	22,-
52126210	300 × 183 × 81 mm	29,-
52126220	400 × 91 × 81 mm	28,-
52126230	400 × 183 × 81 mm	36,-
52126240	500 × 91 × 81 mm	32,-
52126250	500 × 183 × 81 mm	43,-



## ANSLAGSVINKEL

Solid ansatsvinkel med hærkede og slebne præcisions stål vinkler.

FRA  
**195,-**

Vare nr.	Måleområde	DIN	Pris DKK
10415100	100×70 mm	875/1	195,-
10415150	150×100 mm	875/1	238,-
10415200	200×130 mm	875/1	286,-
10415250	250×165 mm	875/1	335,-
10415300	300×175 mm	875/1	410,-
10415400	400×200 mm	875/1	678,-
10415420	400×265 mm	875/1	909,-
10415500	500×250 mm	875/2	808,-
10415600	600×300 mm	875/2	1.058,-
10415900	1000×500 mm	875/2	2.052,-

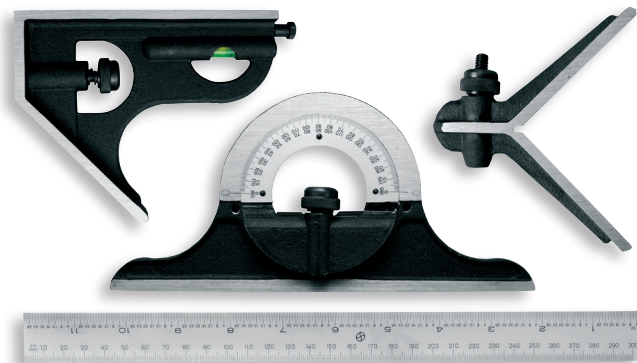

Art. 10448180

## KOMBINATIONSVINKELMÅLER SÆT MED 4 DELE

PR. STK.  
**706,-**

Et alsidigt og nyttigt værktøj, der kan bruges til et hav af indstillings-, kontrol, opmærknings- og opmålingsopgaver.

Sættet indeholder:

- 1 stk. Vinkelmåler 0 - 180° med vaterpas (art. 10448318)
- 1 stk. Matforkromet linial 300 mm (art. 10448305)
- 1 stk. Vinkelhoved (art. 10488312)
- 1 stk. Centreringsvinkel (art. 10448319)

Art. 10427425

## SMIGVINKEL MED RUSTFRI KLINGE

Smigvinkel til nemt at skære gulvbrædder, fodpaneler og lister, så de mødes i en perfekt skrå vinkel.

- 250 mm med en kraftig klinge
- Tydelig mm-skala på én side
- Spændes med vingemøtrik
- Aluminiumshåndtag



PR. STK.  
**115,-**



FRA  
**512,-**

## DIGITAL VATERPAS MED LASER OG LED LYS

Elektronisk vaterpas med krydslaser og LED lys - måler i grader eller procenter

- HOLD funktion
- Autosluk
- ABS funktion
- Husker 0-punkt
- Magnetisk bund



Vare nr.	Længde	Pris DKK
10455200	150 mm	512,-
10455225	230 mm	570,-
10455250	400 mm	609,-
10455275	600 mm	676,-



FRA  
**2.928,-**

## DIGITAL HØJDEMÅLER MED JUSTERINGSJUL

Et avanceret præcisionsværktøj til måling af højder eller dybder med stor præcision og digital aflæsning. Datahold, nulstilling, forskellige måleenheder og justeringsjul. Aflæsning: 0,01 mm.

Batteri: 1xLR44 medfølger.

Sættet indeholder:

- 1 x Lille skruetrækker
- 1 x Måle/ridsearm
- 1 x Måle/ridsearms holder

Vare nr.	Måleområde	Pris DKK
10326830	0 - 300 mm	2.928,-
10326850	0 - 500 mm	3.792,-



FRA  
**269,-**

## GRADMÅLER MED JUSTERBAR SKINNE

Måleområde 10 - 170°, matforkromet lasergraveret skala og fikseringskrue.

Vare nr.	Måleområde	Pris DKK
10445100	100 - 150 mm	269,-
10445150	150 - 300 mm	283,-
10445200	200 - 400 mm	435,-

# ONSITE TEKNISK RÅDGIVNING & SUPPORT

TIDSBESPARENDE | TEST OG AFPRØV PÅ STEDET

„Sammen skaber vi løsninger,  
der matcher lige præcis dit behov“

## SKAL DU HAVE BESØG AF DIESELLA?

HAR DU BRUG FOR RÅDGIVNING ELLER SUPPORT  
TIL ET SPECIFIKT PROJEKT?

Lad os hjælpe dig...

Sammen med din forhandler kommer vi ud til dig – direkte i din produktion. Her afdækker vi behovet for det specifikke projekt, og giver dig

mulighed for at teste og afprøve løsningen på stedet – lige der hvor den skal bruges. Ring til os og book et besøg.



**SØREN  
NEHLEN**  
ACCOUNT MANAGER DK

**THOMAS  
AMDIEN**  
KEY ACCOUNT MANAGER EXP.

**PETER  
KRISTENSEN**  
PRODUKTSPECIALIST



MÅLEVÆRKTØJ KONTROL DOKUMENTATION OPSPÆNDING



## TIDSBESPARENDE LØSNING...

Noget af det jeg oftest oplever når jeg er ude ved f.eks. en produktion, er at folk bliver overraskede over den tid de kan spare, hvis de bare har det rigtige værktøj.

Jeg har eksempler på, hvordan en kontinuerlig kontrolmåling og efterfølgende dokumentation gik fra 5 arbejdsdage til 1 dag, da de fik måleværktøj, der passede til netop deres behov. Det kan kun betale sig at undersøge, hvilke muligheder der er.

*Det rigtige værktøj sparer både tid og penge.*

**Søren Nehlsen**  
account manager DK

## KONTAKT OS VI ER HER FOR AT HJÆLPE DIG



### SØREN NEHLSSEN

ACCOUNT MANAGER DANMARK

+45 76 33 88 90  
sne@diecella.dk



### THOMAS A. MØLLER

KEY ACCOUNT MANAGER EKSPORT

+45 31 61 43 44  
tam@diecella.dk



### ZORAN SLIPAC

KEY ACCOUNT MANAGER SVERIGE

+46 72-543 5148  
zosl@diecella.se



### PETER KRISTENSEN

PRODUKTSPECIALIST

+45 76 33 88 83  
pk@diecella.dk



## ARBEJDER DU MED KVALITETSKONTROL?

Kontrolplaner giver dig et visuelt overblik over processerne fra start til slut. Vi udarbejder skræddersyede kontrolplaner, der tager udgangspunkt i den enkelte produktion. Lige fra planlægning, udvælgelse af værktøj til måling og efterfølgende datakontrol.

*Vi kan hjælpe dig igennem hele processen.*

**Peter Kristensen**  
Produktspecialist

# SKRUESTIKKE

BÆNKSKRUESTIK • KÆBER • DREJESKIVE

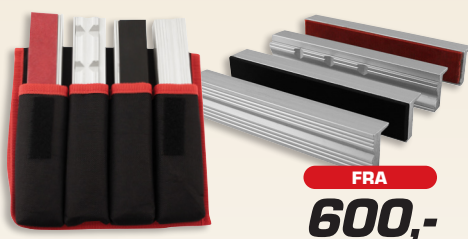

FRA  
**600,-**

## 4 SÆT ALU. KÆBER

Beskyttelseskæber med magnet og horisontal V-profil i hærdet aluminium, som skåner og beskytter arbejdsemner.

Hvert sæt indeholder:

- 2 stk. riflede kæber
- 2 stk. fiber kæber
- 2 stk. gummi kæber
- 2 stk. prisme kæber

Vare nr.	Længde	Pris DKK
40064905	100mm	600,-
40064910	125mm	686,-
40064912	140mm	768,-
40064915	150mm	802,-

FRA  
**570,-**



NYHED!

## BÆNKSKRUESTIK PROF. STÅLSMEDET

Prof. stålsmedet bænkskruestik med fuld-støbte rørkæber og stor ambolt. Det ideelle værktøj til professionelle, der kræver pålidelig og præcis fastgørelse til bearbejdning af materialer. Drejeskive kan tilkøbes.

- Overholder (DIN) PA 80-3.5.2/03.07
- Livstidsgaranti

Vare nr.	Kæbevidde	Pris DKK
40031315	100mm	570,-
40031325	125mm	806,-
40031335	150mm	1.235,-
40031345	200mm	1.749,-



FRA  
**63,-**

NYHED!

## DREJESKIVE

Med monteringshuller. Inkl. skruer.

Passer til prof. stålsmedet bænkskruestik.

Vare nr.	Kæbevidde	Pris DKK
40031362	100mm	83,-
40031364	125mm	110,-
40031366	150mm	126,-
40031368	200mm	155,-

NYHED!

## SKRUESTIK TIL SØJLE-BOREMASKINE

- 85 x 29 x 65 mm
- Krop af støbejern
- Stålkæber med lodret og vandret prismespor

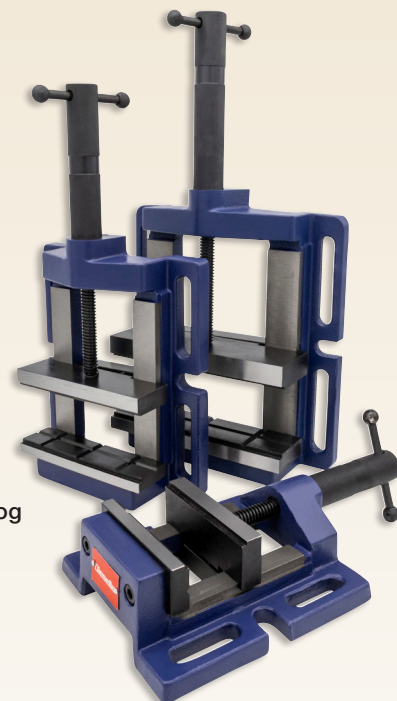

FRA  
**245,-**

Vare nr.	Kæbevidde	Pris DKK
40026110	85mm	245,-
40026120	100mm	319,-
40026130	125mm	366,-
40026140	150mm	496,-
40026150	200mm	748,-

NYHED!

## BÆNKSKRUESTIK HEAVY-DUTY

Heavy-Duty bænkskruestik i støbt stål er det ideelle værktøj til professionelle, der kræver pålidelig fastgørelse og holdbarhed i deres arbejde. Drejeskive kan tilkøbes.

FRA  
**392,-**

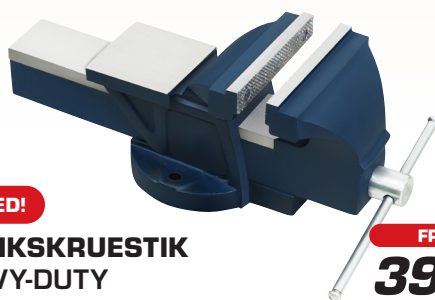

Vare nr.	Kæbevidde	Pris DKK
40031200	100mm	392,-
40031210	125mm	523,-
40031220	150mm	743,-
40031230	200mm	1.305,-

NYHED!

## DREJESKIVE

Med monteringshuller. Inkl. skruer.

Passer til heavy-duty bænkskruestik.

Vare nr.	Kæbevidde	Pris DKK
40031242	100mm	63,-
40031244	125mm	83,-
40031246	150mm	110,-
40031248	200mm	142,-



**NYHED!****HULSAV  
FRA Ø14-Ø210 MM**

Robust Bi-metal hulsav, der giver en hurtig og glat skæring.  
*Maksimal skæredybde: 41 mm.*

**God til:** Rustfrit stål, stålplader, støbejern, aluminium, træ, plastik samt metalrør med en vægtykkelse op til 3 mm.

- Matsort med guldfarvede tænder
- Udført i HSS M42 stål
- 8% kobolt

**FRA  
22,-****PR. STK.****640,-****NYHED!**

Art. 60267320

**HULSAVESÆT  
14 DELE Ø19-76 MM**

Robuste hulsave med variabel for-  
tanding på specialstål. HSS-tændernes høje kvalitet og tand-  
geometri garanterer en god skæredybde og lang levetid.

Til brug på stationære boremaskiner, drejebænke eller elek-  
troniske håndboremaskiner med passende omdrejningstal.  
Til savning af runde huller i tynde og tykke materialer (uanset,  
om emnets overflade er jævn eller buet).

**God til:** Rustfrit stål, stålplader, aluminium, støbejern, træ,  
kobber, plast samt metalrør med en vægtykkelse op til 3 mm.

- **Indeholder 14 stk. hulsave**
- Matsort med guldfarvede tænder
- Udført i HSS M42 stål
- 8% kobolt

**PR. STK.****156,-**

Art. 60205440

**TRINBOR  
TIN 4-20 MM****PR. STK.****193,-**

Art. 60205455

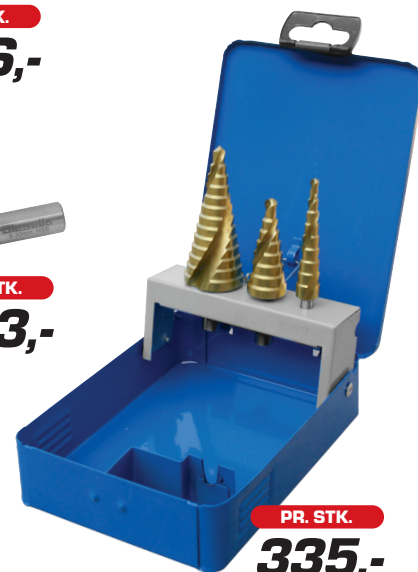
**TRINBOR  
TIN 4-30 MM****PR. STK.****335,-**

Art. 60205400

**TRINBORSÆT  
4-12 MM, 4-20 MM, 4-30 MM**

Snoet skaft med medbringerflader i TIN, som  
giver en bedre slid- og varmemodstand.

Vare nr.	Str.	Pris DKK	Vare nr.	Str.	Pris DKK
60267014	Ø14 mm	22,-	60267067	Ø67 mm	72,-
60267016	Ø16 mm	26,-	60267068	Ø68 mm	75,-
60267017	Ø17 mm	26,-	60267070	Ø70 mm	75,-
60267019	Ø19 mm	28,-	60267071	Ø71 mm	75,-
60267020	Ø20 mm	28,-	60267073	Ø73 mm	79,-
60267021	Ø21 mm	29,-	60267074	Ø74 mm	79,-
60267022	Ø22 mm	29,-	60267075	Ø75 mm	79,-
60267024	Ø24 mm	30,-	60267076	Ø76 mm	82,-
60267025	Ø25 mm	32,-	60267079	Ø79 mm	85,-
60267027	Ø27 mm	36,-	60267083	Ø83 mm	89,-
60267028	Ø28 mm	36,-	60267086	Ø86 mm	90,-
60267029	Ø29 mm	38,-	60267089	Ø89 mm	98,-
60267030	Ø30 mm	38,-	60267092	Ø92 mm	100,-
60267032	Ø32 mm	38,-	60267095	Ø95 mm	89,-
60267033	Ø33 mm	40,-	60267098	Ø98 mm	106,-
60267035	Ø35 mm	40,-	60267100	Ø100 mm	106,-
60267037	Ø37 mm	42,-	60267102	Ø102 mm	110,-
60267038	Ø38 mm	43,-	60267105	Ø105 mm	115,-
60267040	Ø40 mm	46,-	60267108	Ø108 mm	109,-
60267041	Ø41 mm	46,-	60267111	Ø111 mm	120,-
60267043	Ø43 mm	48,-	60267114	Ø114 mm	128,-
60267044	Ø44 mm	49,-	60267121	Ø121 mm	133,-
60267045	Ø45 mm	49,-	60267127	Ø127 mm	143,-
60267046	Ø46 mm	50,-	60267133	Ø133 mm	149,-
60267048	Ø48 mm	52,-	60267140	Ø140 mm	158,-
60267050	Ø50 mm	55,-	60267146	Ø146 mm	165,-
60267051	Ø51 mm	55,-	60267152	Ø152 mm	170,-
60267052	Ø52 mm	52,-	60267160	Ø160 mm	173,-
60267054	Ø54 mm	59,-	60267165	Ø165 mm	176,-
60267055	Ø55 mm	59,-	60267168	Ø168 mm	188,-
60267056	Ø56 mm	60,-	60267177	Ø177 mm	199,-
60267057	Ø57 mm	60,-	60267178	Ø178 mm	199,-
60267059	Ø59 mm	62,-	60267180	Ø180 mm	199,-
60267060	Ø60 mm	65,-	60267185	Ø185 mm	199,-
60267062	Ø62 mm	68,-	60267190	Ø190 mm	226,-
60267064	Ø64 mm	68,-	60267200	Ø200 mm	293,-
60267065	Ø65 mm	68,-	60267210	Ø210 mm	303,-

# LAMPER TIL KONTROL

LUPLAMPER - MIKROSKOP



3D + 5D DIOPTRI

## SCORPIO LUPLAMPE ESD

Luplampe udført i specielt ESD-ledende materiale, der forhindrer statisk opladning. Med *Quick-Change* system. Leveres med pre-installeret 3D linse samt ekstra 5D linse.

**Bemærk:** 8D linse kan tilkøbes til art. 15406510.

- Lumen: 1200lm + 1600lm
- Dioptri: 3D+5D (=1,75X + 2,25X forstørrelse)
- Montering: Inkl. robust bordklemme
- Strømtilslutning: AC 230V

FRA  
**862,-**

Vare nr.	Linse str.	Effekt	Pris DKK
15406510	Ø127 mm	12W	<b>862,-</b>
15406540	Ø178 mm	16W	<b>1.105,-</b>

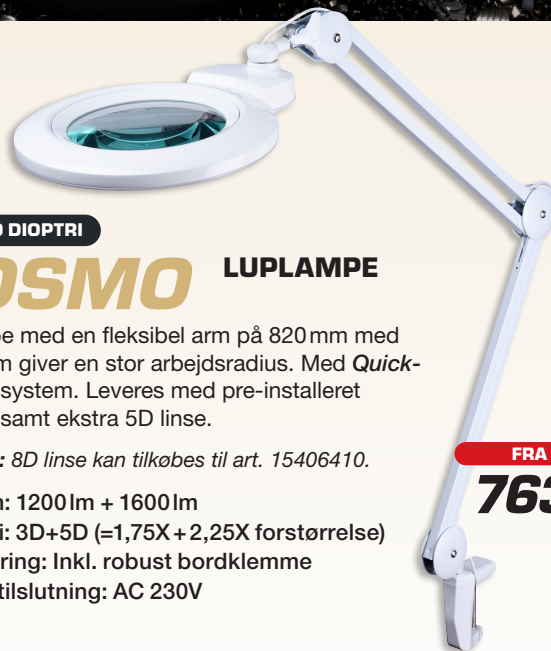

3D + 5D DIOPTRI

## COSMO LUPLAMPE

Luplampe med en fleksibel arm på 820 mm med 3 led som giver en stor arbejdsradius. Med *Quick-Change* system. Leveres med pre-installeret 3D linse samt ekstra 5D linse.

**Bemærk:** 8D linse kan tilkøbes til art. 15406410.

- Lumen: 1200lm + 1600lm
- Dioptri: 3D+5D (=1,75X + 2,25X forstørrelse)
- Montering: Inkl. robust bordklemme
- Strømtilslutning: AC 230V

FRA  
**763,-**

Vare nr.	Linse str.	Effekt	Pris DKK
15406410	Ø127 mm	12W	<b>763,-</b>
15406445	Ø178 mm	16W	<b>1.006,-</b>



FRA

**880,-**

## ELECTRO LUPLAMPE ESD

Luplampe med et ekstra stort rektangulært synsfelt. Lampen er udført i ESD-ledende materiale, der forhindrer statisk opladning.

Den fleksible arm på 820 mm med 3 led giver en stor arbejdsradius.

- Lumen: 1200lm
- Linse størrelse: 189 x 157 mm
- Montering: Inkl. robust bordklemme
- Dioptri: 3D = 1,75X eller 5D = 2,25X forstørrelse
- Strømtilslutning: AC 230V

Vare nr.	Dioptri	Effekt	Pris DKK
15406565	3D = 1,75X	12W	<b>880,-</b>
15406575	5D = 2,25X	12W	<b>1.049,-</b>

## HÅNDTÆLLER

I metal med reset-drejehjul. Kan benyttes til manuel optælling af enheder, personer eller lignende.

- Tæller fra 0 - 9999
- Kan nulstilles

Med 4 cifre



Art. 20119150  
**FODBESLAG**

PR. STK.

**85,-**

Art. 20119100  
**FINGERRING**

PR. STK.

**76,-**



Art. 15410300  
**DIGITAL MIKROSKOP USB 300X FORSTØRRELSE**

Smart, kompakt digitalt mikroskop, som kobles direkte til PC/Mac hvorefter billeder og video gengives i real-time. Nemt og hurtigt til at kontrollere mange typer af emner/opgaver. *Inkl. software og kalibreringslinial.*

PR. STK.

**1.055,-**

# MASKINTILBEHØR

BOREPATRON • RULLEPINOL • INDSTIKSDORN



PR. STK.  
**530,-**

Art. 50025480

## BOREPATRON M/LÅS SELVSPÆNDEDE

Hurtigspændende præcisions borepatron med spændekraftsikring, højre-venstre løb, konisk hul efter DIN 238.

- Spændevide: 1-16 mm
- Opspænding: B18



FRA  
**370,-**

## BOREPATRON SELVSPÆNDEDE

Hurtigspændende præcisionspatron.

- Selvspændende
- Heavy duty
- Diameter: 51 mm

Vare nr.	Opspænding	Spændvidde	Pris DKK
50025630	B16	1-13mm	<b>370,-</b>
50025670	B16	1-16mm	<b>429,-</b>



FRA  
**53,-**

## INDSTIKSDORN MED MK-SKAFT

Indstiksdorn med MK-skaft til opspænding af borepatron.

- Hærdet og slebet
- DIN 238

Vare nr.	MK	Kegle	Pris DKK
50131116	MK1	B16	<b>53,-</b>
50131212	MK2	B12	<b>59,-</b>
50131216	MK2	B16	<b>70,-</b>
50131218	MK2	B18	<b>79,-</b>
50131312	MK3	B12	<b>65,-</b>
50131316	MK3	B16	<b>76,-</b>
50131318	MK3	B18	<b>80,-</b>
50131416	MK4	B16	<b>92,-</b>
50131418	MK4	B18	<b>96,-</b>
50131516	MK5	B16	<b>153,-</b>
50131518	MK5	B18	<b>162,-</b>



FRA  
**405,-**

## RULLEPINOL

Drejepinol medløbende med 60°-spidsvinkel.

- Medløbende
- Hærdet og slebet
- Rundløb 0,006 mm

Vare nr.	MK	Max. omdr.	Pris DKK
50301520	MK2	2800 rpm	<b>405,-</b>
50301530	MK3	2000 rpm	<b>512,-</b>
50301540	MK4	1800 rpm	<b>570,-</b>
50301550	MK5	1300 rpm	<b>822,-</b>



FRA  
**59,-**

## REDUCERBØSNING

- Hærdet udvendigt
- DIN 2185
- Slebet indvendigt

Vare nr.	MK	Pris DKK
50125021	MK 2-1	<b>59,-</b>
50125031	MK 3-1	<b>70,-</b>
50125032	MK 3-2	<b>70,-</b>
50125041	MK 4-1	<b>106,-</b>
50125042	MK 4-2	<b>106,-</b>
50125043	MK 4-3	<b>106,-</b>
50125052	MK 5-2	<b>146,-</b>
50125053	MK 5-3	<b>146,-</b>
50125054	MK 5-4	<b>162,-</b>



FRA  
**132,-**

## MORSEKONUSFORLÆNGER

- Hærdet udvendigt
- DIN 2187
- Slebet indvendigt

Vare nr.	MK	Pris DKK
50128012	MK 1-2	<b>132,-</b>
50128022	MK 2-2	<b>146,-</b>
50128023	MK 2-3	<b>146,-</b>
50128033	MK 3-3	<b>202,-</b>
50128034	MK 3-4	<b>239,-</b>
50128044	MK 4-4	<b>288,-</b>

FOR LILLE?

FOR STOR?



## TÆLLEVÆGT MED LED DISPLAY

Professionel tællervægt med hurtig stabiliseringstid og høj præcision. Ideel til optælling på lagre og produktioner, men kan anvendes til mange formål.

**FRIT VALG**  
**1.998,-**

Vare nr.	Max. kg	Inddeling	Pris DKK
18561210	3kg	0,1g	1.998,-
18561220	6kg	0,2g	1.998,-
18561230	15kg	0,5g	1.998,-
18561240	30kg	1g	1.998,-



## MAGNETISKE SPÅN-OPSAMLERE M/ QUICK-RELEASE

Magnetisk spånopsamler med quick-release - træk i håndtaget for at få spånerne til at falde af opsamleren. Holder arbejdsstationen pæn og ryddelig.

**FRA**  
**149,-**

Vare nr.	Længde	Træk kraft	Pris DKK
30185150	400 mm	6 kg	336,-
30185165	1200 mm	6 kg	603,-
30185190	690 mm	11 kg	155,-
30185200	240 mm	15,5 kg	149,-
30185210	685 mm	1,3 kg	172,-
30185435	600 mm	10 kg	609,-



**PR. STK.**  
**522,-**

**-50°C - 550°C**

Art. 15120170

## INFRARØDT TERMOMETER MED CIRKULÆR LASER

Dette kontaktfrie, digitale infrarøde termometer er en hurtig og pålidelig måde at måle overfladetemperaturer på diverse genstande og overflader.

Inkl. 9V batteri

### Funktioner:

- Data hold funktion
- Valgfri temperaturenheder: Celsius (°C) og Fahrenheit (°F)



**FRA**  
**2.999,-**

## GEVINDSKÆREAPPARAT

Med justerbar moment/skrid kobling. Apparatet har dobbelt omdrejning ved tilbageløb.

Brugsprincip: Gevindskæring sker med manuel tilspænding på boremaskinen. Når tilspændingen fjernes, vender gevindtappens omdrejningsretning og der returneres med 2 x omdrejninger.

Vare nr.	Gevindomr.	MK	Max. omdr.	Pris DKK
50445107	M2-M7	MK1+3	1500 rpm	2.999,-
50445212	M5-M12	MK3+4	1000 rpm	3.350,-
50445320	M8-M20	MK3+4	5000 rpm	3.625,-

Alle priser er net. priser ekskl. moms og gælder fra 01.05.24 t.o.m. 30.08.24. Forbehold for udsolgte varer og trykfejl.

